

## **Návod na obsluhu(CZ)**

### **Laboratórna váha KERN EWJ(SK)**

Verze 1.1  
02/2014  
CZ



**EWJ-BA-cz-1411**



# KERN EWJ

Verze 1.1 01/2014

## Návod k obsluze Přesná váha

### Obsah

<b>1</b>	<b>Technické údaje</b> .....	<b>4</b>
<b>2</b>	<b>Přehled zařízení</b> .....	<b>5</b>
2.1	Přehled klávesnice .....	8
2.2	Přehled indikací .....	9
<b>3</b>	<b>Základní pokyny (všeobecné informace)</b> .....	<b>10</b>
3.1	Použití v souladu s určením .....	10
3.2	Použití v rozporu s určením .....	10
3.3	Záruka.....	10
3.4	Dohled nad kontrolními prostředky.....	11
<b>4</b>	<b>Základní bezpečnostní pokyny</b> .....	<b>11</b>
4.1	Dodržování pokynů uvedených v návodu k obsluze .....	11
4.2	Zaškolení personálu .....	11
<b>5</b>	<b>Přeprava a skladování</b> .....	<b>11</b>
5.1	Kontrola při převzetí .....	11
5.2	Obal/vrácení .....	11
<b>6</b>	<b>Vybalení, postavení a uvedení do provozu</b> .....	<b>12</b>
6.1	Místo postavení, místo provozu .....	12
6.2	Vybalení, rozsah dodávky .....	12
6.2.1	Rozsah dodávky / sériové příslušenství: .....	12
6.2.2	Postavení / odstranění přepravní pojistky .....	13
6.3	Připojení k síti .....	13
6.4	Práce s akumulátorovým napájením (volitelně) .....	14
6.5	Připojení periferních zařízení .....	14
6.6	První uvedení do provozu.....	14
6.7	Kalibrace.....	14
6.7.1	Ruční vnitřní kalibrace po stisknutí tlačítka .....	15
6.7.2	Automatická vnitřní kalibrace.....	15
6.8	Úřední ověření .....	16
<b>7</b>	<b>Provoz</b> .....	<b>17</b>
7.1	Zapnutí.....	17
7.2	Vypnutí.....	17
7.3	Nulování.....	17
7.6	Stanovení procenta .....	18
7.7	Počítání kusů .....	19
7.8	Ruční sčítání.....	20
7.9	Automatické sčítání .....	23
<b>8</b>	<b>Menu</b> .....	<b>25</b>
8.1	Navigace v menu.....	25
8.2	Vstup do technického menu .....	26
8.3	Přehled .....	27

<b>9</b>	<b>Rozhraní .....</b>	<b>30</b>
9.1	Technické údaje .....	30
9.2	Provoz tiskárny (RS-232) .....	31
9.3	Protokol tisku (nepřetržitý tisk údajů) .....	32
<b>10</b>	<b>Údržba, udržování ve způsobilém stavu, zužitkování.....</b>	<b>32</b>
10.1	Čištění.....	32
10.2	Údržba, udržování ve způsobilém stavu .....	32
10.3	Zužitkování .....	32
<b>11</b>	<b>Pomoc v případě drobných poruch.....</b>	<b>33</b>
<b>12</b>	<b>Prohlášení o shodě.....</b>	<b>34</b>

## 1 Technické údaje

KERN	EWJ 300-3	EWJ 300-3H	EWJ 3000-2
Přesnost načtení ( <i>d</i> )	0,001 g	0,001 g	0,01 g
Rozsah vážení ( <i>Max</i> )	300 g	300 g	3000 g
Opakovatelnost	0,001 g	0,001 g	0,01 g
Linearita	±0,003 g	±0,003 g	±0,03 g
Minimální hmotnost předmětů při počítání kusů	2 mg	2 mg	20 mg
Počet referenčních kusů při počítání kusů	10, 20, 50, 100, 200		
Váhové jednotky	g, ct, dwt, lb, mo, oz, ozt, tl (Hongkong), tl (Singapur, Malajsie), tl (Tchaj-wan)		
Kalibrace	vnitřní		
Doba zahřívání	2 h		
Doba narůstání signálu (typická)	3 s		
Pracovní teplota	+5 °C .... +40 °C		
Vlhkost vzduchu	max. 80 % (bez kondenzace)		
Rozměry v kompletním stavu (s ochranou proti větru) (š×h×v) [mm]	220×315×180	220×315×321	220×315×180
Rozměry krytu (š×h×v) [mm]	220×315×95		
Rozměry ochrany proti větru vnitřní (š×h×v) [mm]	145×160×80	155×175×217	–
Rozměry ochrany proti větru vnější (š×h×v) [mm]	158×143×82	180×191×230	–
Vážní deska, nerezová ocel [mm]	Ø80		Ø120
Hmotnost (netto) [kg]	2200 g	2560 g	2900 g
Vstupní napětí váhy	12 V/2500 mA		
Akumulátor (volitelně)	doba provozu – podsvícení zapnuto: 10 h		
	doba provozu – podsvícení vypnuto: 15 h		
	doba nabíjení: 4 h		
Rozhraní	RS-232		
	USB		

<b>KERN</b>	<b>EWJ 600-2M</b>	<b>EWJ 6000-1M</b>
Přesnost načtení ( <i>d</i> )	0,01 g	0,1 g
Rozsah vážení ( <i>Max</i> )	600 g	6000 g
Opakovatelnost	0,01 g	0,1 g
Linearita	±0,03 g	±0,3 g
Ověřovací dílek ( <i>e</i> )	100 mg	1 g
Třída úředního ověření	II	II
Minimální hmotnost ( <i>Min</i> )	500 mg	5 g
Minimální hmotnost předmětů při počítání kusů	20 mg	20 mg
Počet referenčních kusů při počítání kusů	10, 20, 50, 100, 200	
Váhová jednotka	g	g
Kalibrace	vnitřní	
Doba zahřívání	2 h	2 h
Doba narůstání signálu (typická)	3 s	
Pracovní teplota	+5 °C .... +40 °C	
Vlhkost vzduchu	max. 80 % (bez kondenzace)	
Rozměry v kompletním stavu (s ochranou proti větru) (šxh xv) [mm]	220x315x180	–
Rozměry krytu (šxh xv) [mm]	220x315x95	
Rozměry ochrany proti větru vnitřní (šxh xv) [mm]	145x160x80	–
Rozměry ochrany proti větru vnější (šxh xv) [mm]	158x143x82	–
Váží deska, nerezová ocel [mm]	Ø80	Ø120
Hmotnost (netto) [kg]	2560 g	2900 g
Vstupní napětí váhy	12 V/2500 mA	
Akumulátor (volitelně)	doba provozu – podsvícení zapnuto: 10 h	
	doba provozu – podsvícení vypnuto: 15 h	
	doba nabíjení: 4 h	
Rozhraní	RS-232	
	USB	

## 2 Přehled zařízení

Příklad: EWJ 300-3/EWJ 600-2M:

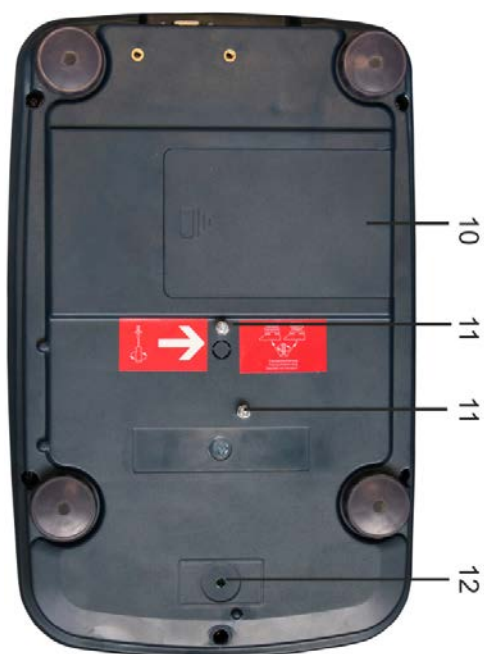
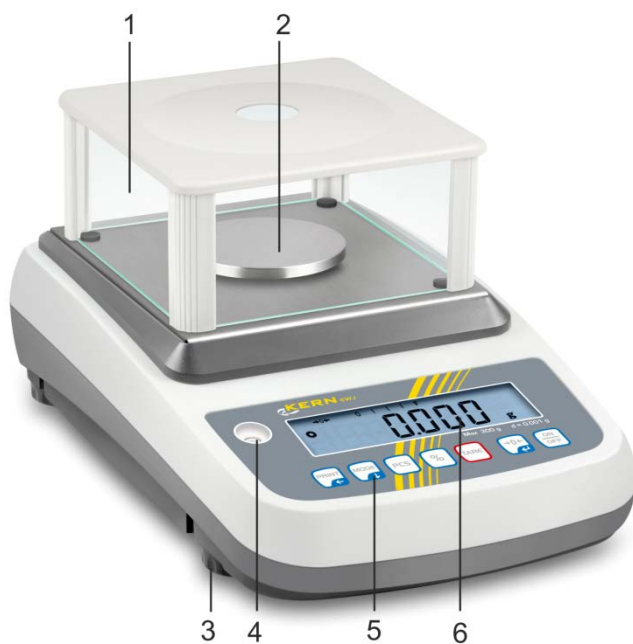

1. Ochrana proti větru
2. Vážní deska
3. Nastavitelná nožka
4. Libela (vodováha)
5. Klávesnice
6. Displej
7. RS-232
8. USB
9. Zdířka síťového napáječe
10. Schránka na akumulátor
11. Převážní pojistka
12. Tlačítko kalibrace







Příklad: EWJ 300-3H:

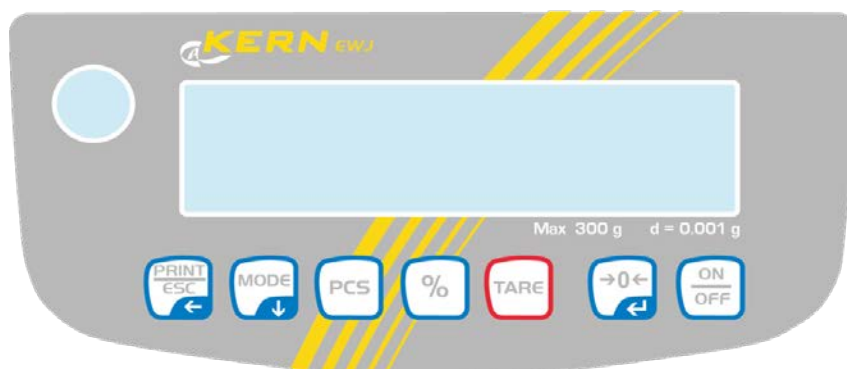

- 13. Ochrana proti větru
- 14. Vážní deska
- 15. Displej
- 16. Libela (vodováha)
- 17. Klávesnice
- 18. Nastavitelná nožka
- 19. RS-232
- 20. USB
- 21. Zdířka síťového napáječe
- 22. Schránka na akumulátor
- 23. Přepravní pojistka
- 24. Tlačítko kalibrace

## 2.1 Přehled klávesnice







Tlačítko	Funkce	Funkce v menu
	Přenos údajů o vážení prostřednictvím rozhraní	Opuštění menu / zpět do režimu vážení
	Přepínání váhových jednotek	V menu rolování dopředu
	Počítání kusů Mazání součtové paměti	
	Stanovení procenta Spouštění vnitřní kalibrace (stisknutí a přidržení tlačítka)	
	Tárování	
	Nulování	Převzetí vybraného nastavení
	Zapnutí/vypnutí	

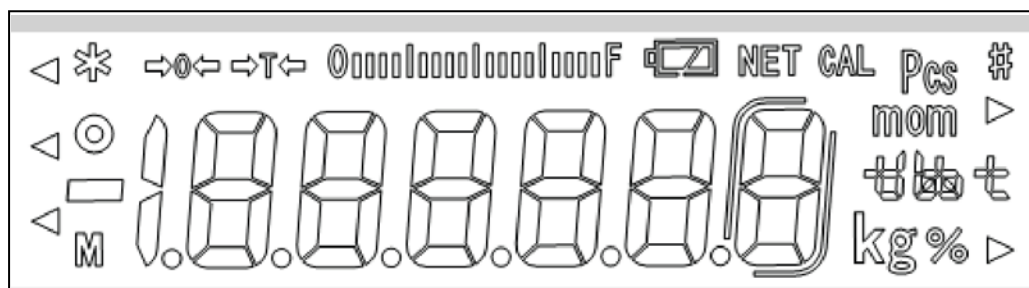

## 2.2 Přehled indikací



→0←	Ukazatel nula
→T←	Zobrazovaná hodnota hmotnosti je hodnotou hmotnosti netto
	Ukazatel rozsahu vážení Sloupkový ukazatel se rozbaluje zleva doprava v měřítku odpovídajícím zatížení váhy. Celkové šířky dosahuje při maximálním zatížení. Tímto se analogovým způsobem zobrazuje aktuální využití rozsahu vážení.
o	Ukazatel stabilizace
Pcs	Ukazatel počítání
%	Ukazatel stanovení procenta
mom kg #t t	Aktuálně vybraná váhová jednotka
 úplně nabitý	Stav nabití akumulátoru (podmínka: nastavení menu „P9batt on“, viz kap. 8.2) Počet článků zobrazuje stav nabití akumulátoru.
 nabitý z poloviny	
 vybitý	

### **3 Základní pokyny (všeobecné informace)**

#### **3.1 Použití v souladu s určením**

Váha, kterou jste si zakoupili, slouží ke stanovení hmotnosti (hodnoty vážení) váženého materiálu. Považujte ji za „neautomatickou váhu“, tzn., že vážený materiál opatrně umístějte ručně do středu vážní desky. Hodnotu vážení můžete přečíst po její stabilizaci.

#### **3.2 Použití v rozporu s určením**

Váhu nepoužívejte pro dynamické vážení. Pokud množství váženého materiálu nepatrně snížíte nebo zvýšíte, pak „kompenzačně-stabilizační“ mechanismus umístěný ve váze může zobrazovat chybné výsledky vážení! (Příklad: pomalé vytékání tekutiny z nádoby nacházející se na váze.)

Vážní desku nevystavujte dlouhodobému zatížení, může to poškodit měřicí mechanismus.

Bezpodmínečně zabraňte nárazům a přetížení váhy nad uvedené maximální zatížení (Max.), po odpočítání již vzniklého zatížení tárou. Mohlo by to poškodit váhu.

Nikdy nepoužívejte váhu v prostorech s nebezpečím výbuchu. Sériové provedení není nevýbušné provedení.

Neprovádějte konstrukční změny váhy. Může to způsobit chybné výsledky vážení, porušení technických bezpečnostních podmínek, jakož i zničení váhy.

Váha může být používána pouze v souladu s uvedenými směrnicemi. Jiné rozsahy používání / oblasti použití vyžadují písemný souhlas firmy KERN.

#### **3.3 Záruka**

Záruka ztrácí platnost v případě:

- nedodržování našich směrnic obsažených v návodu k obsluze;
- použití v rozporu s uvedeným používáním;
- provádění změn nebo otevírání zařízení;
- mechanického poškození nebo poškození v důsledku působení médií, kapalin a přirozeného opotřebení;
- nesprávného postavení nebo vadné elektrické instalace;
- přetížení měřicího mechanismu.

### 3.4 Dohled nad kontrolními prostředky

V rámci systému zajištění jakosti kontrolujte v pravidelných časových intervalech technické měřicí vlastnosti váhy a eventuálně dostupné zkušební závaží. Za tímto účelem musí zodpovědný uživatel určit vhodný časový interval, jakož i druh a rozsah takové kontroly. Informace týkající se dohledu nad kontrolními prostředky, jakými jsou váhy, jakož i nezbytná zkušební závaží, jsou dostupné na hlavní stránce firmy KERN ([www.kern-sohn.com](http://www.kern-sohn.com)). Zkušební závaží a váhy lze rychle a levně zkalibrovat v kalibrační laboratoři firmy KERN (obnovení dle normy platné v daném státě), kterou akreditovala DKD (Deutsche Kalibrierdienst).

## 4 Základní bezpečnostní pokyny

### 4.1 Dodržování pokynů uvedených v návodu k obsluze



Před nastavením váhy a jejím uvedením do provozu si pozorně přečtěte tento návod k obsluze, dokonce i tehdy, pokud již máte zkušenosti s váhami firmy KERN.

Všechny jazykové verze obsahují nezávazný překlad. Závazný je originální dokument v jazyce německém.

### 4.2 Zaškolení personálu

Zařízení mohou obsluhovat a udržovat pouze zaškolení pracovníci.

## 5 Přeprava a skladování

### 5.1 Kontrola při převzetí

Ihned po převzetí balíku zkontrolujte, zda není případně viditelně poškozen, totéž se týká zařízení po jeho vybalení.

### 5.2 Obal/vrácení



- ⇒ Všechny části originálního obalu uschovejte pro případ eventuálního vrácení.
- ⇒ Pro vrácení používejte pouze originální obal.
- ⇒ Před odesláním odpojte všechny připojené kabely a volné/pohyblivé části.
- ⇒ Opět namontujte přepravní pojistky, pokud takové existují.
- ⇒ Všechny díly, např. skleněnou ochranu proti větru, vážní desku, napáječ atp. zabezpečte proti sklouznutí a poškození.

## 6 Vybalení, postavení a uvedení do provozu

### 6.1 Místo postavení, místo provozu

Váhy byly zkonstruovány tak, aby bylo za normálních provozních podmínek dosahováno důvěryhodných výsledků vážení.

Výběr správného umístění váhy zajišťuje její přesnou a rychlou práci.

**Proto také při výběru místa postavení dodržujte následující zásady:**

- Váhu postavte na stabilní, plochý povrch.
- Vyhněte se extrémním teplotám, jakož i teplotním výkyvům, vznikajícím např. při postavení vedle topidel nebo na místa vystavená přímému UV záření.
- Chraňte váhu proti přímému působení průvanu způsobeného otevřenými okny a dveřmi.
- Zabraňte otřesům během vážení.
- Chraňte váhu před vysokou vlhkostí vzduchu, výpary a prachem.
- Nevystavujte zařízení dlouhodobému působení vysoké vlhkosti. Nežádoucí orosení (kondenzace vlhkosti obsažené ve vzduchu na zařízení) může vzniknout, pokud studené zařízení umístíte do zřetelně teplejší místnosti. V takovém případě zařízení odpojené od sítě ponechte asi 2 hodiny aklimatizovat v teplotě prostředí.
- Zabraňte statickým výbojům vznikajícím z váženého materiálu a vážní nádoby.

V případě vzniku elektromagnetických polí, (např. z mobilních telefonů nebo rádiových zařízení), statických výbojů, jakož i nestabilního elektrického napájení jsou možné velké odchylky ukazatelů (chybný výsledek vážení). Změňte pak umístění váhy nebo odstraňte zdroj poruchy.

### 6.2 Vybalení, rozsah dodávky

Zařízení a příslušenství vyjměte z obalu, odstraňte obalový materiál a zařízení postavte na předpokládané místo provozu. Zkontrolujte, zda všechny části patřící do rozsahu dodávky jsou přístupné a nepoškozené.

#### 6.2.1 Rozsah dodávky / sériové příslušenství:

- Váha, viz kap. 2
- Síťový napáječ
- Pracovní víko
- Návod k obsluze
- Převážná pojistka
- Skleněná ochrana proti větru pouze modely EWJ 300-3, EWJ 300-3H, EWJ 600-2M

### 6.2.2 Postavení / odstranění přepravní pojistky

Správné umístění má rozhodující vliv na přesnost výsledků vážení u přesných vah s vysokým rozlišením (viz kap. 6.1).

- ⇒ Odstraňte přepravní pojistky.

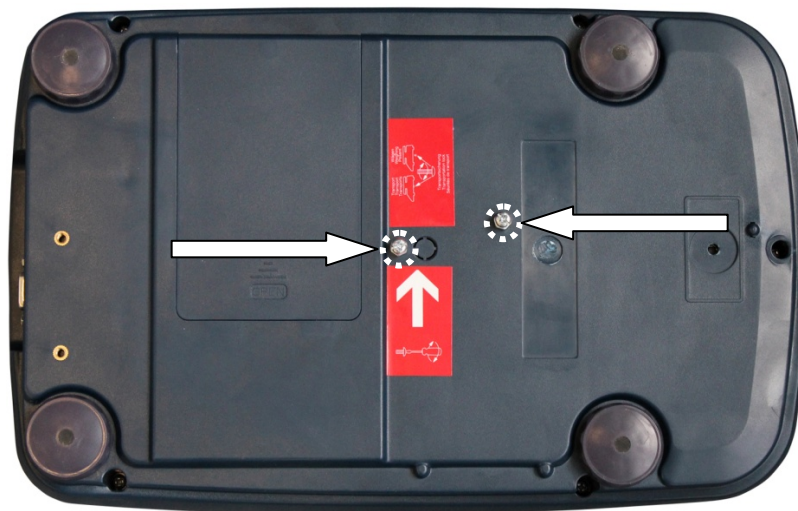

- ⇒ Nasadte vážní desku a v případě potřeby ochranu proti větru.
- ⇒ Váhu vyrovnejte do roviny pomocí nastavitelných nožek, vzduchová bublina v libelce (vodováze) se musí nacházet v označené oblasti.

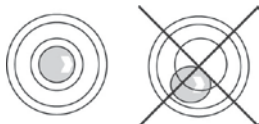

- ⇒ Ustavení do roviny pravidelně kontrolujte.

### 6.3 Připojení k síti

Elektrické napájení probíhá pomocí externího síťového napáječe. Natištěná hodnota napětí musí být shodná s místním napětím.

Používejte pouze originální síťové napáječe firmy KERN. Používání jiných výrobků vyžaduje souhlas firmy KERN.

#### 6.4 Práce s akumulátorovým napájením (volitelně)

Před prvním použitím akumulátor nabíjejte pomocí síťového napáječe alespoň po dobu 12 hodin.

LED ukazatel oznamuje stav nabití akumulátoru.



Napětí kleslo pod stanovené minimum.



Kapacita akumulátoru bude brzy vyčerpána.



Akumulátor je úplně nabitý.

Abyste šetřili akumulátor, můžete vypnout trvalé podsvícení displeje v položce menu „F2 bl“, viz kap. 8.2.

#### 6.5 Připojení periferních zařízení

Před připojením nebo odpojením dodatečných zařízení (tiskárna, počítač) k datovému rozhraní nebo od něj váhu nutně odpojte od sítě.

Společně s váhou používejte pouze příslušenství a periferní zařízení firmy KERN, které byly optimálně přizpůsobeny váze.

#### 6.6 První uvedení do provozu

Chcete-li dosahovat přesných výsledků vážení pomocí elektronických vah, zajistěte jim dosažení příslušné provozní teploty (viz „Doba zahřívání“, kap. 1).

Během zahřívání musí být váha elektricky napájena (síťová zásuvka, akumulátor nebo baterie).

Přesnost váhy závisí na místním tíhovém zrychlení.

Bezpodmínečně dodržujte pokyny uvedené v kapitole „Kalibrace“.

#### 6.7 Kalibrace

Protože hodnota tíhového zrychlení není stejná na každém místě zeměkoule, je třeba každý displej s připojenou vážní deskou přizpůsobit – v souladu se zásadou vážení vyplývající z fyzikálních zákonů – tíhovému zrychlení, které převládá v místě postavení váhy (pouze, pokud vážní systém nebyl již továrně zkalibrován v místě postavení). Takový proces kalibrace proveďte při prvním uvedení do provozu, po každé změně umístění a také v případě teplotních výkyvů prostředí. Abyste dosahovali přesně naměřených hodnot, navíc se doporučuje cyklická kalibrace váhy také v režimu vážení.



- Zajistěte stabilní podmínky prostředí. Zajistěte dobu zahřívání požadovanou pro stabilizaci.

### 6.7.1 Ruční vnitřní kalibrace po stisknutí tlačítka

⇒ V režimu vážení stiskněte a přidržte stisknuté tlačítko , až se zobrazí indikace „CAL“.



⇒ Uslyšíte-li zvuky práce motoru aktivačního systému vnitřního kalibračního závaží, znamená to, že vnitřní kalibrace byla zahájena. Po úspěšně ukončené kalibraci se zobrazí indikace „PASS“. Váha se automaticky přepne zpět do režimu vážení.

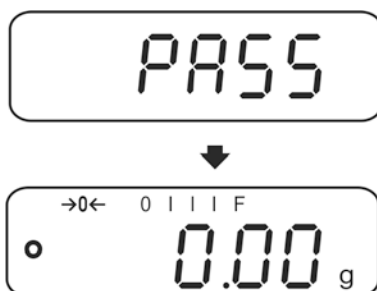

### 6.7.2 Automatická vnitřní kalibrace

Automatická kalibrace se provádí:

- po vypnutí a zapnutí váhy,
- po uplynutí časového intervalu.

Vnitřní kalibrace bude automaticky spuštěna po uplynutí časového intervalu (možnost výběru 1–8 h) nastaveného v menu (**F5 HoUr**, viz kap. 8.3).

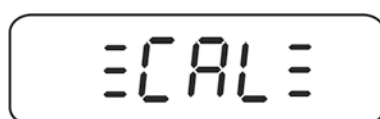

⇒ Uslyšíte-li zvuky práce motoru aktivačního systému vnitřního kalibračního závaží, znamená to, že vnitřní kalibrace byla zahájena. Po úspěšně ukončené kalibraci se zobrazí indikace „PASS“. Váha se automaticky přepne zpět do režimu vážení.



## 6.8 Úřední ověření

### Všeobecné informace:

V souladu se směrnicí 90/384EHS nebo 2009/23/ES musí být váhy úředně ověřeny, pokud se používají následujícím způsobem (rozsah stanovený zákonem):

- a) v obchodní činnosti, když cena zboží je určována jeho vážením;
- b) při výrobě léků v lékárnách, jakož i analýzách ve zdravotnických a farmaceutických laboratořích;
- c) pro úřední účely;
- d) při výrobě hotových obalů.

V případě pochybností se obraťte na místní Úřad pro míry a váhy.

### Pokyny týkající se úředního ověření:

Váhy označené v technických údajích jako vhodné pro úřední ověření mají schválení typu platné na území EU. Pokud se má váha používat ve výše popsaném rozsahu vyžadujícím úřední ověření, musí pak být úředně ověřena a její ověření musí být pravidelně obnovováno.

Opětovné úřední ověření váhy probíhá v souladu s platnými předpisy v daném státě. Např. v Německu doba platnosti úředního ověření vah činí zpravidla 2 roky.

Dodržujte právní předpisy platné ve státě používání!

### **i** Úřední ověření vah bez plomb je neplatné.

V případě vah se schválením typu umístěné plomby informují o tom, že váhu může otevírat a udržovat pouze zaškolený a specializovaný personál. Zničení plomb se rovná ztrátě platnosti úředního ověření. Dodržujte národní zákony a předpisy. V Německu se vyžaduje opětovné úřední ověření.

### Poloha plomb a tlačítka kalibrace:

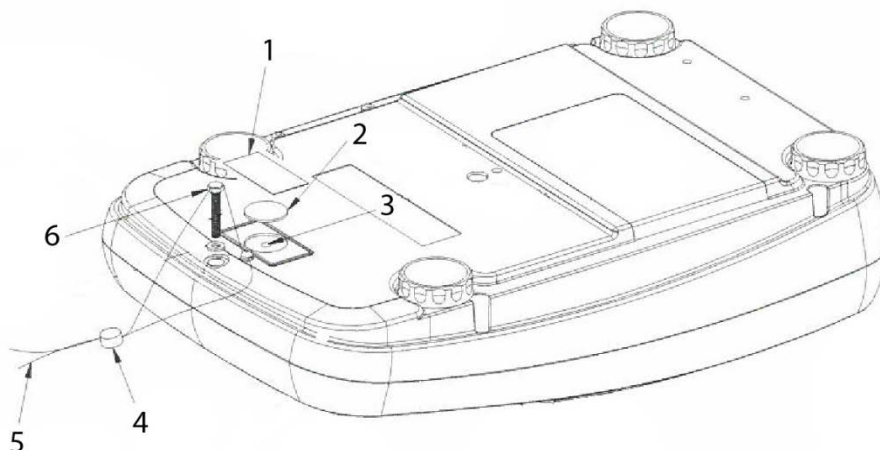

1. Strhávací plomba
2. Krytka tlačítka kalibrace
3. Tlačítko kalibrace
4. Plomba
5. Drátek úřední plomby
6. Šroub krytu



## 7 Provoz

### 7.1 Zapnutí

⇒ Stiskněte tlačítko .

Zapne se ukazatel a bude slyšet zvuk práce motoru aktivačního systému vnitřního kalibračního závaží.

Bude provedena autodiagnostika váhy, na okamžik se zobrazí: maximální zatížení a verze softwaru a pak se spustí vnitřní kalibrace. Během tohoto procesu se na displeji bude zobrazovat indikace „CAL“.

Váha je připravena k vážení ihned po zobrazení indikace hmotnosti.



### 7.2 Vypnutí

⇒ Stiskněte tlačítko , displej zhasne.

### 7.3 Nulování

Nulování koriguje vliv malých nečistot nacházejících se na vážní desce.

⇒ Odtižte váhu.

⇒ Stiskněte tlačítko , zobrazí se nulová indikace a ukazatel →0←.



### 7.4 Běžné vážení

1. Položte vážený materiál.
2. Počkejte, až se zobrazí ukazatel stabilizace .
3. Přečtěte výsledek vážení.



#### Výstraha před přetížením

Bezpodmínečně zabraňte přetížení zařízení nad uvedené maximální zatížení (*Max*), po odpočítání již vzniklého zatížení tárou. Mohlo by to poškodit zařízení.

Překročení maximálního zatížení je signalizováno pomocí indikace „----“ a jednoho zvukového signálu. Odtižte vážní systém nebo snižte vstupní zatížení.

## 7.5 Vážení s tárou

- ⇒ Postavte prázdnou vážní nádobu. Počkejte, až se zobrazí ukazatel stabilizace, a pak stiskněte tlačítko . Zobrazí se nulová indikace. Hmotnost nádoby bude uložena do paměti váhy.
- ⇒ Zvažte vážený materiál, zobrazí se hmotnost netto.



- Váha umožňuje zapamatování pouze jedné hodnoty táry.
- Pokud váha není zatížena, zapamatovaná hodnota táry se zobrazuje se znakem „minus“.
- Abyste smazali zapamatovanou hodnotu táry, odtižte vážní desku a stiskněte tlačítko .
- Proces tárování můžete opakovat nescetněkrát, například při navažování několika složek směsi (dovažování). Meze je dosaženo v okamžiku vyčerpání úplného rozsahu vážení.

## 7.6 Stanovení procenta

Procentní vážení umožňuje zobrazování hmotnosti v procentech ve vztahu k referenční hmotnosti.

### Nastavení zadané hmotnosti

- ⇒ Položte závaží se zadanou hmotností (referenční závaží s hmotností odpovídající hodnotě 100 %).
- ⇒ Počkejte, až se zobrazí ukazatel stabilizace, a pak stiskněte tlačítko . Zobrazí se indikace „100 %“.

### Procentní vážení / přepínání

- ⇒ Položte vážený materiál.  
Hmotnost váženého materiálu se zobrazí v procentech ve vztahu k referenční hmotnosti.
- ⇒ Stiskněte tlačítko , hmotnost váženého materiálu se zobrazí v aktuální váhové jednotce, např. v gramech.

## 7.7 Počítání kusů

Dříve než budete moci počítat předměty pomocí váhy, stanovte průměrnou hmotnost kusů (jednotkovou hmotnost), tak zvanou referenční hodnotu. Za tímto účelem položte určený počet počítaných předmětů. Váha určí celkovou hmotnost a pak vydělí počtem kusů, tak zvaný počet referenčních kusů. Dále na základě vypočítané průměrné hmotnosti kusů bude provedeno počítání.

Platí přitom pravidlo:

Čím větší počet referenčních kusů, tím vyšší přesnost počítání.

### Nastavení referenční hodnoty

- ⇒ Stiskněte tlačítko , zobrazí se aktuální počet referenčních kusů (např. 10) a ukazatel **Pcs**.



- ⇒ Použitím tlačítka  nastavte požadovaný počet referenčních kusů (např. 100), možnost výběru: SP 10, SP 20, SP 50, SP 100, SP 200.



- ⇒ Položte takový počet předmětů (např. 100), který odpovídá nastavenému počtu referenčních kusů, a potvrďte stisknutím tlačítka . Váha vypočítá referenční hmotnost (průměrná hmotnost každého předmětu). Zobrazí se aktuální počet kusů (např. 100 kusů).



- ⇒ Sejměte referenční závaží. Od tohoto okamžiku se váha nachází v režimu počítání kusů a počítá všechny předměty, které se nacházejí na vážní desce.

### Přepínání mezi indikací počtu kusů a indikací hmotnosti

- ⇒ Položte vážený materiál a přečtěte počet kusů.

- ⇒ Stiskněte tlačítko , zobrazí se hmotnost.

## 7.8 Ruční sčítání

Tato funkce umožňuje přidávat jednotlivé hodnoty vážení do součtové paměti stisknutím tlačítka  a po připojení volitelné tiskárny – jejich vytištění.



**Funkce sčítání je dostupná pouze u nastavení menu „SALE-Mode no“, viz kap. 8.2.**



- Nastavení menu, viz kap. 8.2:  
„F3 COM“ ⇒ „S 232“ ⇒ „P Prt“  
„SALE n“
- Funkce sčítání není aktivní, pokud hmotnost činí méně než 20 d.

### Sčítání:

⇒ Položte vážený materiál A, např. 100 g.

Počkejte, až se zobrazí ukazatel stabilizace, a pak stiskněte tlačítko . Hodnota hmotnosti bude zapamatována a po připojení tiskárny – vytištěna. Postupně se zobrazí: počet vážení a celková hmotnost.



⇒ Sejměte vážený materiál. Další vážený materiál přidejte teprve tehdy, když indikace je ≤ nula.



⇒ Položte vážený materiál B, např. 200 g.

Počkejte, až se zobrazí ukazatel stabilizace, a pak stiskněte tlačítko . Hodnota hmotnosti bude přidána do součtové paměti a vytištěna. Po dobu 2 s se budou postupně zobrazovat: počet vážení a celková hmotnost. Pak se zobrazí aktuální hodnota hmotnosti.

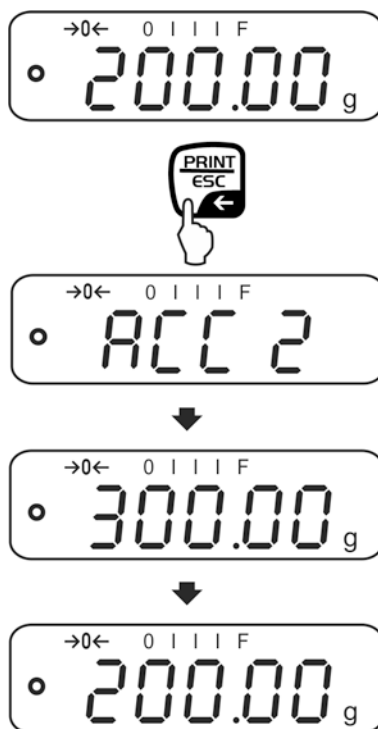

⇒ Bude-li třeba, přidejte další vážený materiál výše popsáním způsobem. Mezi jednotlivým vážením odtižte vážní systém.

Tento proces můžete opakovat 99krát nebo do vyčerpání rozsahu vážení vážního systému.

### Zobrazení a tisk součtu „Total“:

- ⇒ Při **odtížené** váze (nulová indikace) stiskněte tlačítko , po dobu 2 s se budou postupně zobrazovat: počet vážení a celková hmotnost a po připojení volitelné tiskárny budou vytištěny.

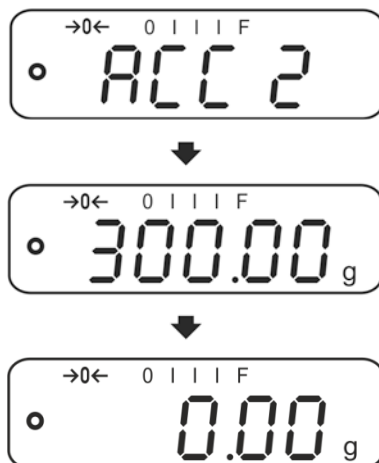

### Mazání součtové paměti:

- ⇒ Při indikaci „**Sum „Total“**“ stiskněte tlačítko . Údaje v součtové paměti budou smazány.

### Příklad výtisku (KERN YKB-01N):

1:	100.00 g	První vážení
G:	100.00 g	
2:	200.00 g	Druhé vážení
G:	200.00 g	
1-2:	300.00 g	Celkový součet 1. a 2. vážení

## 7.9 Automatické sčítání

Tato funkce umožňuje automatické přidávání jednotlivých hodnot vážení do součtové paměti, po odtižení váhy bez stisknutí tlačítka , a po připojení volitelé tiskárny – jejich vytištění.



**Funkce sčítání je dostupná pouze při nastavení menu „SALE-Mode no“, viz kap. 8.2.**



- Nastavení menu, kap. 8.2:  
„F3 COM“ ⇒ „S 232“ ⇒ „P Auto“  
„SALE n“
- Funkce sčítání není aktivní, pokud hmotnost činí méně než 20 d.

### Sčítání:

- ⇒ Položte vážený materiál A, např. 100 g.  
Po úspěšně ukončené kontrole stabilizace zazní zvukový signál.



- ⇒ Sejměte vážený materiál. Hodnota vážení bude přidána do součtové paměti a po připojení volitelé tiskárny – vytištěna.



- ⇒ Další vážený materiál přidejte teprve tehdy, když indikace je ≤ nula.  
⇒ Položte vážený materiál B, např. 200 g.  
Po úspěšně ukončené kontrole stabilizace zazní zvukový signál.



- ⇒ Sejměte vážený materiál. Hodnota vážení bude přidána do součtové paměti a po připojení volitelné tiskárny – vytištěna. Po dobu 2 s se budou postupně zobrazovat: počet vážení a celková hmotnost.

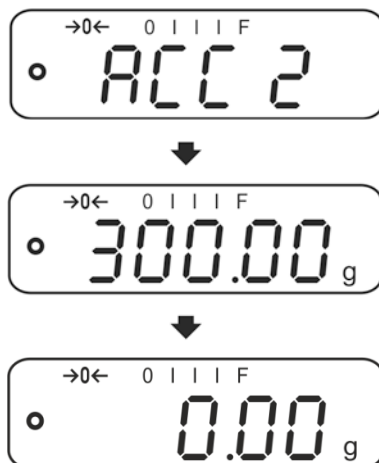

- ⇒ Bude-li třeba, přidejte další vážený materiál výše popsáním způsobem. Mezi jednotlivým vážením odtižte vážní systém.

Tento proces můžete opakovat 99krát nebo do vyčerpání rozsahu vážení vážního systému.









Zobrazení a mazání hodnoty vážení, jakož i příklad výtisku, viz kap. 7.9.



## 8 Menu

### 8.1 Navigace v menu

<b>Vyvolání menu</b>	⇒ Zapněte váhu a během provádění autodiagnostiky stiskněte tlačítko  . Zobrazí se první položka menu „F1 Unt“.
<b>Výběr položky menu</b>	⇒ Tlačítko  umožňuje výběr dalších, jednotlivých položek menu.
<b>Výběr nastavení</b>	⇒ Potvrďte výběr položky menu stisknutím tlačítka  . Zobrazí se aktuální nastavení.
<b>Změna nastavení</b>	⇒ Tlačítko  umožňuje přepínání mezi dostupným nastavením.
<b>Potvrzování nastavení / opuštění menu</b>	⇒ Buď uložte zadanou hodnotu stisknutím tlačítka  , nebo ji stornujte stisknutím tlačítka  .
<b>Zpět do režimu vážení</b>	⇒ Abyste opustili menu, stiskněte několikrát tlačítko  .

## 8.2 Vstup do technického menu

Přístup k technickému menu „tECH“ je zablokován kombinací tlačítek , , .

U vah se schválením typu při indikaci „tECH“ utrhnete plombu a stisknete tlačítko kalibrace. Poloha tlačítka kalibrace, viz kap. 6.11.

Poznámka:

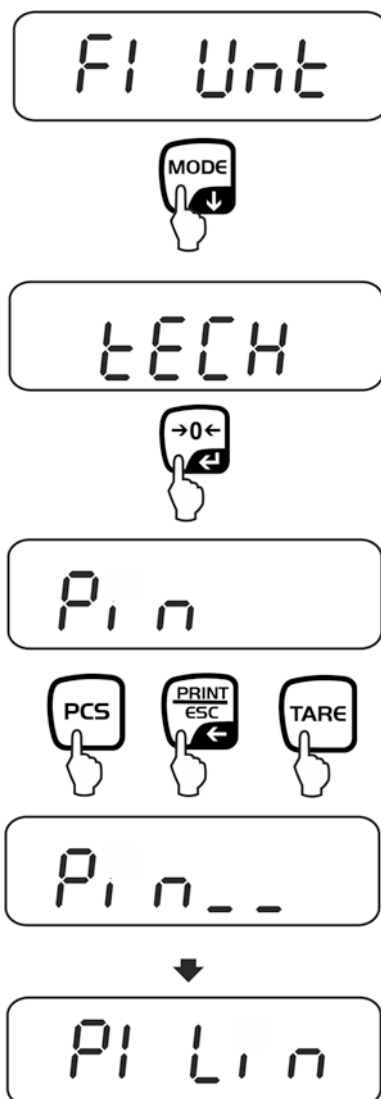

Po utržení plomby a před opětovným použitím váhy pro aplikace vyžadující úřední ověření váhu musí opět úředně ověřit oprávněný notifikační orgán a příslušně označit umístěním nové plomby.





### 8.3 Přehled



Tovární nastavení je označeno \*.

Blok menu	Položka menu	Dostupná nastavení/vysvětlení
<b>F1 Unt</b> Váhové jednotky		Nedoloženo
<b>F2 bl</b> Podsvícení displeje	EL AU*	Automatické podsvícení pouze po zatížení vážní desky nebo stisknutí tlačítka
	EL on	Podsvícení displeje trvale zapnuto
	EO oFF	Podsvícení displeje trvale vypnuto
<b>F3 Com</b> Parametry rozhraní	S 232	Vyberte rozhraní stisknutím tlačítka  : RS-232 nebo USB
	S USb	
	P Prt*	<ul style="list-style-type: none"> <li>Výstup stabilní hodnoty vážení po stisknutí tlačítka </li> <li>Ruční sčítání (pouze při nastavení menu „SALE n“), viz kap. 7.9</li> </ul> <p>Po stisknutí tlačítka  bude hodnota vážení přidána do součtové paměti a vyvedena.</p>
	P Cont	Trvalý výstup údajů ,viz kap. 9.3
	P AUto	Automatické sčítání (pouze při nastavení menu „SALE n“), viz kap. 7.10 Tato funkce umožňuje automatické přidávání do součtové paměti jednotlivých hodnot vážení po odložení váhy a jejich vyvedení.
wirel		Nedoloženo

		P ASK	Příkazy z dálkového ovládání	
			<b>Příkaz</b>	<b>Funkce</b>
			S	Zasílání stabilní hodnoty vážení (hmotnosti) prostřednictvím rozhraní
			W	Zasílání (stabilní nebo nestabilní) hodnoty vážení (hmotnosti) prostřednictvím rozhraní
			T	Tárování váhy, nejsou zasílány žádné údaje
			Z	Zobrazení nulové indikace, nejsou zasílány žádné údaje
		P	Zasílání počtu kusů prostřednictvím rozhraní	
		Potvrďte výběr stisknutím tlačítka 		
		b 600 ↓ b 9600*	Rychlost přenosu, možnost výběru 600, 1200, 2400, 4800, 9600*	
		Potvrďte výběr stisknutím tlačítka 		
		tP	Standardní nastavení tiskárny	
		LP 50	Nedoloženo	
		Potvrďte výběr stisknutím tlačítka 		
Eng*	Standardní nastavení „English“, zobrazováno pouze při nastavení „LP 50“			
chi	Nedoloženo			
<b>F4 SPD</b>	SPd 1	Rychlost indikací		
	SPd 2			
	SPd 3			
	SPd 4			
<b>F5 HoUr</b>	oFF	Automatická kalibrace vypnuta		
	1 HoUr ↓ 8 HoUr	Časový interval, po kterém bude spuštěna automatická kalibrace možnost výběru 1, 2, 3,4, 5, 6, 7, 8 h		
<b>P6 bAtt</b>	bAttoF	Skrytí ukazatele nabití akumulátoru		
	bAtton	Zobrazení ukazatele nabití akumulátoru		

<b>SALE m</b>	SALE n	Režim SALE „ne“: d = 0,1 g		
		EWJ 300-3: d = 0,001 g	EWJ 600-2M: d = 0,01 g	EWJ 6000-1M: d = 0,1 g
	SALE y	Režim SALE „ano“: d = 0,01 g		
		EWJ 300-3: d = 0,01 g	EWJ 600-2M: d = 0,1 g	EWJ 6000-1M: d = 1 g







**V případě vah se schválením typu bude režimu prodeje SALE zablokován.**

Abyste odstranili zablokovaný přístup, utrhnete plombu a stisknete tlačítko kalibrace. Poloha tlačítka kalibrace, viz kap. 6.11.

Poznámka:

Po utržení plomby a před opětovným použitím váhy pro aplikace vyžadující úřední ověření váhu musí opět úředně ověřit oprávněný notifikační orgán a příslušně označit umístěním nové plomby.

<b>tECH</b>  <b>Pin</b>	<b>Technické menu, viz kap. 8.2</b>	
	Při indikaci „Pin“ postupně stisknete tlačítka  ,  ,  , zobrazí se první blok menu „P1 Lin“.	
P1 Lin	Linearita (nedoloženo)	
P2 CAL	Kalibrace (nedoloženo)	
P3 Cnt	XXXXXX	Vnitřní rozlišení displeje
P4 A 2n	A2 oFF	Automatická korekce nulového bodu vypnuta
	A2n 0.5d	Automatická korekce nulového bodu (funkce „Autozero“) při změně indikace, možnost výběru diskrétních hodnot (0,5 d, 1 d, 2 d, 4 d)
	A2n 1d	
	A2n 2d*	
A2n 4d		
P5 GrA	XXXXXX	Místní gravitační konstanta (nedoloženo)
P6 CAP	XXXX	Rozsah vážení ( <i>Max</i> )

## 9 Rozhraní



Rozhraní umožňují výměnu údajů o vážení s připojenými periferními zařízeními.

Rozhraní RS-232	Rozhraní USB pro připojení počítače
Nastavení menu, viz kap. 8.2: „F3 COM“ ⇒ „S 232“	Nastavení menu, viz kap. 8.2: „F3 COM“ ⇒ „USB“
Příslušná periferní zařízení: <ul style="list-style-type: none"> <li>tiskárna</li> <li>počítač</li> </ul>	Příslušná periferní zařízení: <ul style="list-style-type: none"> <li>počítač</li> </ul> V počítači bude vytvořen virtuální COM port, který rozpoznává a obsluhuje software počítače (např. KERN Balance Connection).
<p><b>i</b> Doporučujeme používání sady rozhraní USB DBS A02 firmy KERN (rozsah dodávky: USB kabel, CD disk s ovladači, software Balance Connection).            Informace jsou dostupné na domovské stránce firmy KERN (<a href="http://www.kern-sohn.com">www.kern-sohn.com</a>).</p>	

Abyste zajistili komunikaci mezi váhou a periferními zařízeními, měli byste splnit následující podmínky:

- Váhu propojte s rozhraním periferního zařízení pomocí příslušného kabelu. Práci bez poruch zajišťuje pouze příslušný datový kabel firmy KERN.
- Parametry komunikace (rychlost přenosu, bity, parita) váhy a periferního zařízení musí být shodné.

### 9.1 Technické údaje

Konektor (RS-232)      D-sub 9pinový miniaturní konektor

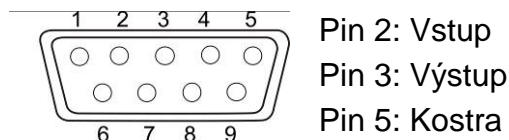

Rychlost přenosu      možnost výběru 600/1200/2400/4800/9600

Parita                      8 bitů, chybí parita

## 9.2 Provoz tiskárny (RS-232)

Příklady výtisků (KERN YKB-01N)

### 1. Nastavení menu „F3 COM P Prt“

**Hmotnost brutto**

G: 300.00g

**Hmotnost netto**

N: 100.0g

**Stanovení procenta**

PERC: 50.01 %

**Počítání kusů**

PCS 20PCS  
UW: 5.00027g  
G: 100g

**Sčítání**

1: 49.99g  
G: 49.99g  
  
1: 49.99g  
G: 49.99g  
  
3: 149.99g  
G: 149.99g  
  
1-3 299.97g

### 2. Nastavení menu „F3 COM P Cont“

**Stabilní/brutto**

ST,GS: 50.00g

**Stabilní/netto**

ST,NT: 50.0g

**Nestabilní/brutto**

UT,GS: 50.00g

**Nestabilní/netto**

UT,NT: 50.0g



Hodnoty vážení  $\leq$  nula nejsou vyváděny prostřednicím rozhraní.

### 9.3 Protokol tisku (nepřetržitý tisk údajů)

		,		□/ -								k	g		CR	LF
-HEADER1-		-HEADER2-		-WEIGHT-							-WEIGHT UNIT-					

HEADER1: ST = Stabilní , US = Nestabilní

HEADER2: NT = Netto , GS = Brutto

## 10 Údržba, udržování ve způsobilém stavu, zužitkování



Před zahájením veškerých prací spojených s údržbou, čištěním a opravou odpojte zařízení od síťového napětí.

### 10.1 Čištění

Nepoužívejte žádné agresivní čisticí prostředky (rozpouštědla atp.), ale používejte pouze hadřík namočený do jemného mýdlového roztoku. Tekutina nesmí proniknout do zařízení. Utřete do sucha měkkým hadříkem.

Volné zbytky vzorků/prášku opatrně odstraňte štětcem nebo ručním vysavačem.

**Rozsypaný vážený materiál ihned odstraňte.**

### 10.2 Údržba, udržování ve způsobilém stavu

⇒ Zařízení mohou obsluhovat a udržovat pouze pracovníci zaškolení a oprávnění firmou KERN.

⇒ Před otevřením zařízení odpojte od sítě.

### 10.3 Zužitkování

Zužitkování obalu a zařízení proveďte v souladu s národními nebo místními předpisy, které platí v místě provozu zařízení.



## 11 Pomoc v případě drobných poruch

V případě poruch v průběhu programu váhu ihned na okamžik vypněte a odpojte od sítě. Následně proces vážení začnete znovu.

Pomoc:

### Porucha

### Možná příčina

Ukazatel hmotnosti nesvítí.

- Váha není zapnutá.
- Přerušené připojení k síti (napájecí kabel není připojen / je poškozen).
- Výpadek síťového napětí.

Indikace hmotnosti se stále mění.

- Průvan / pohyby vzduchu.
- Vibrace stolu/podkladu.
- Váží deska má kontakt s cizími tělesy.
- Elektromagnetická pole / statické výboje (vyberte jiné místo pro postavení váhy / pokud je to možné, vypněte zařízení způsobující poruchy).

Výsledek vážení je evidentně chybný.

- Indikace váhy není vynulována.
- Nesprávná kalibrace.
- Váha není v rovině.
- Vznikají silné teplotní výkyvy.
- Nebyla zachována doba zahřívání.
- Elektromagnetická pole / statické výboje (vyberte jiné místo pro ustavení váhy / pokud je to možné, vypněte zařízení způsobující poruchy).

V případě výskytu jiných chybových zpráv váhu vypněte a opět zapněte. Pokud chybová zpráva nadále trvá, oznamte to výrobcí.

## 12 Prohlášení o shodě

**KERN**<sup>®</sup> **KERN & Sohn GmbH**  
D-72322 Balingen-Frommern  
Postfach 4052  
E-mail: info@kern-sohn.com

Te.l: 0049-[0]7433-9933-0  
Fax: 0049-[0]7433-9933-149  
Internet: www.kern-sohn.com

## Prohlášení o shodě

**EG-Konformitätserklärung**  
**EC- Déclaration de conformité**  
**EC-Dichiarazione di conformità**  
**EC- Declaração de conformidade**  
**Deklaracja zgodności WE**

**EC-Declaration of -Conformity**  
**EC-Declaración de Conformidad**  
**EC-Conformiteitverklaring**  
**ES- Prohlášení o shodě**  
**ЕС-Заявление о соответствии**

<b>D</b>	Konformitäts- erklärung	Wir erklären hiermit, dass das Produkt, auf das sich diese Erklärung bezieht, mit den nachstehenden Normen übereinstimmt.
<b>GB</b>	Declaration of conformity	We hereby declare that the product to which this declaration refers conforms with the following standards.
<b>CZ</b>	Prohlášení o shodě	Tímto prohlašujeme, že výrobek, kterého se toto prohlášení týká, je v souladu s níže uvedenými normami.
<b>E</b>	Declaración de conformidad	Manifetamos en la presente que el producto al que se refiere esta declaración está de acuerdo con las normas siguientes.
<b>F</b>	Déclaration de conformité	Nous déclarons avec cela responsabilité que le produit, auquel se rapporte la présente déclaration, est conforme aux normes citées ci-après.
<b>I</b>	Dichiarazione di conformità	Dichiariamo con ciò che il prodotto al quale la presente dichiarazione si riferisce è conforme alle norme di seguito citate.
<b>NL</b>	Conformiteit- verklaring	Wij verklaren hiermede dat het product, waarop deze verklaring betrekking heeft, met de hierna vermelde normen overeenstemt.
<b>P</b>	Declaração de conformidade	Declaramos por meio da presente que o produto no qual se refere esta declaração, corresponde às normas seguintes.
<b>PL</b>	Deklaracja zgodności	Niniejszym oświadczamy, że produkt, którego niniejsze oświadczenie dotyczy, jest zgodny z poniższymi normami.
<b>RUS</b>	Заявление о соответствии	Мы заявляем, что продукт, к которому относится данная декларация, соответствует перечисленным ниже нормам.

## Elektronická váha: KERN EWJ

ES nařízení	Normy
2004/108/ES	EN 55022: 2010 EN 61000-3-3: 2008 EN 55024: 2010
2006/95/ES	EN 60950: 2006+A11: 2009

**Datum** 23.12.2013  
*Date*

**Místo vystavení** 72336 Balingen  
*Place of issue*

**Podpis**  
*Signature*



Albert Sauter  
KERN & Sohn GmbH  
**Výkonný ředitel**  
*Managing director*

KERN & Sohn GmbH, Ziegelei 1, D-72336 Balingen, Tel. +49-[0]7433/9933-0  
Fax +49-[0]7433/9933-149, E-mail: info@kern-sohn.com, Internet: www.kern-sohn.com